



LIRA GTP

КРЕСЛА ДЛЯ ПЕРСОНАЛА
| КРІСЛА ДЛЯ ПЕРСОНАЛУ
| OPERATIVE CHAIRS

LIRA GTP

С МЕХАНИЗМОМ | 3 МЕХАНИЗМОМ | WITH MECHANISM **TILT**

НОВИНКА | НОВИНКА | NEW

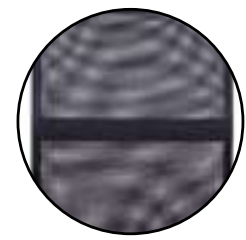

Спинка | Спинка | Backrest
Дышащая сетка
| Дихаюча сітка
| Breathable mesh



Подлокотники
| Підлокітники
| Armrests
Пластиковые
| Пластикові
| Plastic

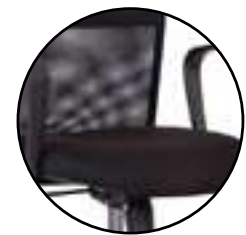

Сидение | Сидіння | Seat
Эргономичное |
Ергономічне
| Ergonomic
Мягкое обитое | М'яке
обите
| Soft upholstered



База | База | Base
PL56
Пластиковая
| Пластикові
| Plastic



Для твердых
поверхностей



Для ковровых
покрытий



LIRA GTP TILT PL56 TK02 TW2



LIRA GTP TILT PL56 TK02 TW2

ОТДЕЛОЧНЫЕ МАТЕРИАЛЫ | ОЗДОБЛЮВАЛЬНІ МАТЕРІАЛИ | FINISHES

СИДЕНИЕ | СИДІННЯ | SEAT

C | CAGLIARI

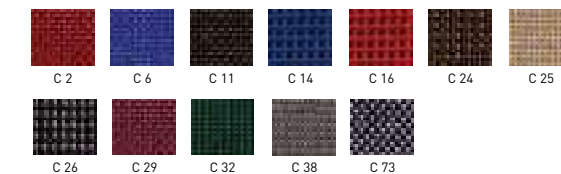

Micro | MICROFIBRE

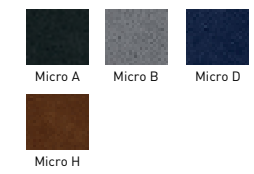

ZT | ZESTA

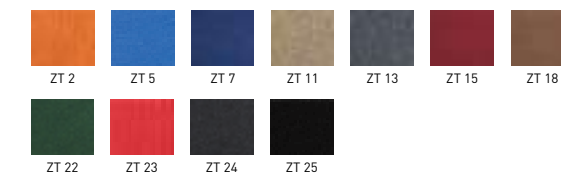

FJ | FIJI

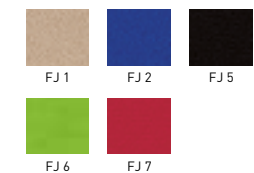

KL | KENDAL



TW



CN | CONTRACT

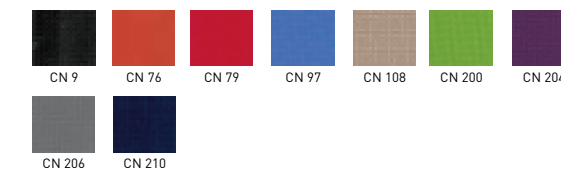

LS | LUSSO

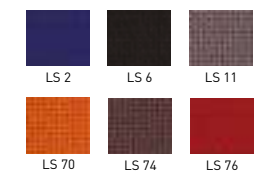

V | Искусственная кожа | Штучна шкіра | Leather imitation

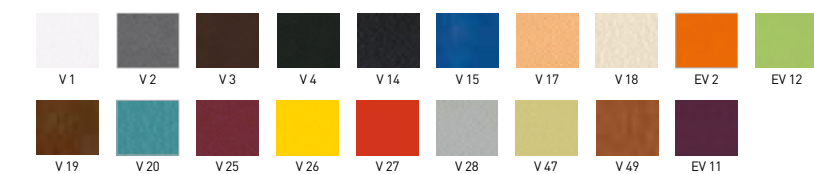

GD | GRANDI

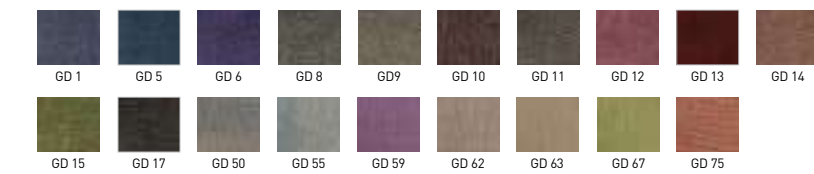

SM | SEMPRE

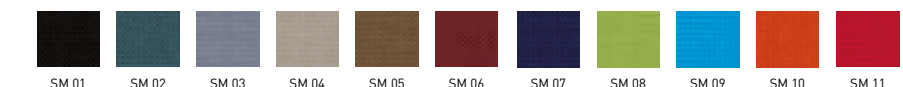

СПИНКА | СПИНКА | BACKREST

OH | OHIO

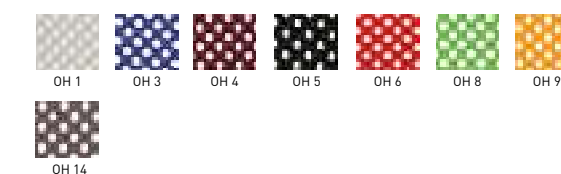

TK

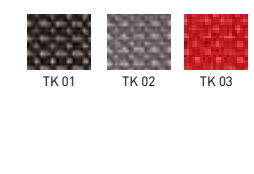

LIRA GTP TILT PL56 TK02 TW2

МЕХАНИЗМ | МЕХАНИЗМ | MECHANISM TILT



Свободное качение
| Вільне гойдання
| Free floating



Фиксация спинки в вертикальном положении
| Фіксація спинки у вертикальній позиції
| Backrest lock in vertical position



Регулировка силы отклонения
в зависимости от веса пользователя
| Регулювання сили відхилення у відповідності до
ваги користувача
| Setting tilt force according to a siter's weight

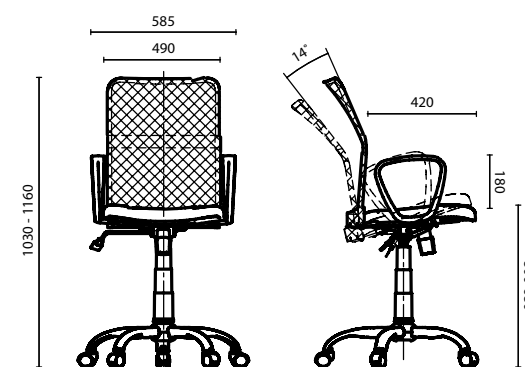

Габариты упаковки
| Габарити упаковок
| Package size

660 x 330 x 766 mm

Шт. в упаковке
| Шт. в упаковці
| Pcs per package

1